

Setting Up Your Printer

프린터의 세팅업 | 프린터 설치 | 安装您的打印机



CAUTION:

Before you set up and operate your Dell™ printer, see the safety instructions in your printer *Product Information Guide*. Also, see your *User's Guide* for a complete list of features.

警告:

Dell™ 프린터를 세팅업하고 작동하기 전에, 프린터의 제품 정보 설명서의 안전 지침을 참조하십시오. 또한, 전체 기능 목록은 *사용 설명서*에서 찾아볼 수 있습니다.

주의:

Dell™ 프린터를 설치하고 작동시키기 전에 *제품 정보 설명서*의 안전 지침을 참조하십시오. 또한, 전체 기능 목록은 *사용 설명서*에서 찾아볼 수 있습니다.

当心:

在安装和操作您的 Dell™ 打印机之前, 请仔细阅读您的打印机 *产品信息手册* 中的安全指导。另外, 请参阅您的 *用户手册* 全面了解打印机的功能。

1

Unpack your printer, and remove all tape and packaging material from the printer. (USB cable sold separately.)

프린터를 박에서 꺼내시고, 테이프와 포장재를 모두 제거하십시오. (USB 케이블은 별도입니다.)
프린터의 포장재를 풀고 프린터에서 모든 테이프 및 포장재를 제거하십시오. (USB 케이블은 별도입니다.)
打开打印机的包装, 并撕掉打印机上所有的胶条和包装材料。
(USB 电缆另外单独销售)

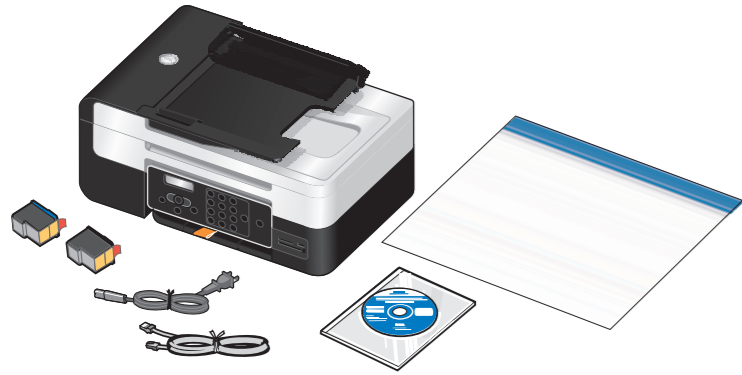

2

Use the orange tape to raise the operator panel until it snaps into place. Remove, and then discard the tape.

카치가음이 나올 때까지 오렌지색 테이프를 당겨서 조작 패널을 들어 올립니다. 테이프를 떼어내고 버립니다.
오렌지 테이프를 사용하여 찰칵 소리가 날 때까지 조작판을 올립니다. 제거한 다음에 테이프를 버립니다.
使用橙色的胶条掀起操作面板, 直到“啪”的一声卡住。撕掉并丢弃胶条。



3

Raise the paper support, extend the paper tray, and then raise the paper stop.

용지 받침대를 올리고 용지 출력함을 확장한 후 용지 고정대를 들어 올립니다.
打开纸张支架, 拉出纸托盘, 然后翻开纸张挡板。



4

Load plain paper in the paper support, and adjust the paper guide.

용지 받침대에 일반 용지를 넣고 용지 가이드를 조절합니다.
일반 용지를 넣은 후 용지 가이드를 조절합니다.
在纸张支架内装入普通纸, 然后调节进纸导轨到适当的位置。

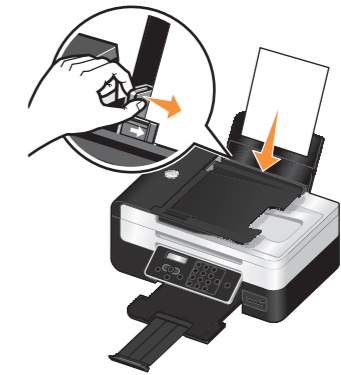

5

To send and receive faxes, connect an active telephone line into the FAX connector. If you are using a DSL modem for your computer, you must install a DSL filter.

FAX의 송수신은 활성 전화선을 FAX 커넥터에 연결합니다. 컴퓨터에 DSL 모뎀을 사용하는 경우 DSL 필터를 설치해야 합니다.
FAX의 송수신하려면 FAX 커넥터로 사용 가능한 전화선을 연결합니다. 컴퓨터에 DSL 모뎀을 사용하는 경우 DSL 필터를 설치해야 합니다.
필터 설치 관련 사항은 DSL 공급업체에 문의하십시오。

팩스를 송수신하려면 FAX 커넥터로 사용 가능한 전화선을 연결합니다. 컴퓨터에 DSL 모뎀을 사용하는 경우 DSL 필터를 설치해야 합니다.
필터 설치 관련 사항은 DSL 공급업체에 문의하십시오。

如要发送和接收传真, 请将一根可用的电话线连接在打印机的传真插口中。如果您要在计算机上使用DSL调制解调器, 您必须安装一个DSL过滤器。
请与您的DSL供应商联系获取帮助。

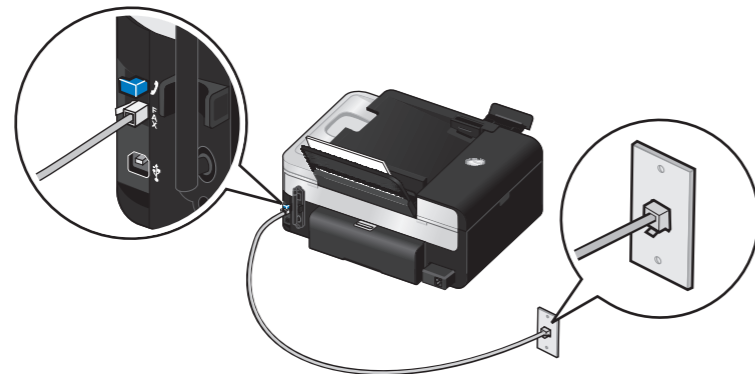

6

Connect the power cord to the power supply on the back of your printer, and then connect the power cord to the wall.

전원 코드를 프린터 뒷면의 전원 공급 장치에 연결한 후 전원 코드를 벽면에 연결합니다.
将电源线的一端连接在打印机后面的电源插口中, 另一端连接在电源插座上。

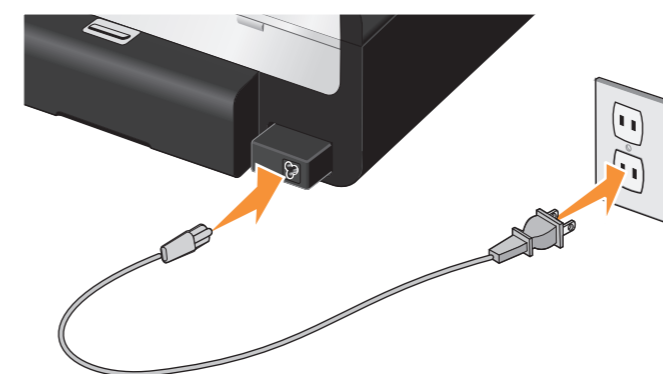

7

Press the Power button on the operator panel to turn on your printer.

프린터를 켜려면 제어판에서 전원 단추를 누릅니다.
按操作面板上的“电源”按钮打开您的打印机。



8

Use the arrow buttons and the keypad to specify your language, country, date, time, fax number, and fax name. Press the Select button to save each setting. If you need to reset the language, hold the Back and Start buttons while turning the power on.

화살표 단추와 키패드를 사용하여 언어, 국가, 날짜, 시간, 팩스 번호 그리고 팩스 이름을 지정합니다. 선택 단추를 눌러 각 설정을 저장합니다. 언어를 재설정하려면 뒤로 버튼과 시작 단추를 전원 켜는 동안 누릅니다.
矢印ボタンとテンキーを使用して, 使用言語、国/地域、日付/時刻、FAX 번호、FAX 機器名を指定します。[設定] ボタン(Select)을 눌러, 選択을 저장합니다. 언어를 리셋하는 경우는, [戻る] 버튼(Back)과 [시작] 버튼(Start)을 누르면서 전원을 켜십시오。

화살표 단추와 키패드를 사용하여 언어, 국가, 날짜, 시간, 팩스 번호 그리고 팩스 이름을 지정합니다. 선택 단추(Select)를 눌러 각 설정을 저장합니다. 언어를 재설정하려면 뒤로(Back) 그리고 시작 단추(Start)를 전원 켜는 동안 누릅니다.
프린터 장치를 엽니다. 잉크 카트리지 운반 장치를 중앙으로 옮깁니다. 운반 장치에서 테이프를 제거합니다。

使用箭头按钮和数字符号键区的按钮指定您的语言、国家/地区、日期、时间、传真号码和传真姓名。按“选择”按钮保存每一项设置。
如果您需要重新设置语言, 请同时按住“返回”按钮和“开始”按钮, 然后打开打印机的电源。



9

Open the printer unit. The ink cartridge carrier moves to the center. Remove the tape from both carriers.

프린터 장치를 엽니다. 잉크 카트리지 운반 장치를 중앙으로 옮깁니다. 운반 장치에서 테이프를 제거합니다.
打开打印机单元。打印墨盒拖车将会自动移动到中间。从打印墨盒上撕掉透明封条。

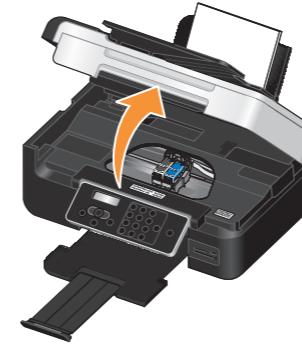

10

Remove the tape from the ink cartridges, and then install them (black or photo on the left and color on the right).

카트리지에서 테이프를 떼어내고, 홀더에 끼웁니다 (블랙 또는 포토 카트리지와 컬러 카트리지).
잉크 카트리지에서 테이프를 제거한 후 검정 또는 사진은 왼쪽에 컬러는 오른쪽에 설치합니다。
从打印墨盒上撕掉透明封条, 然后装入打印墨盒(黑色或照片打印墨盒彩色打印墨盒在右边)。

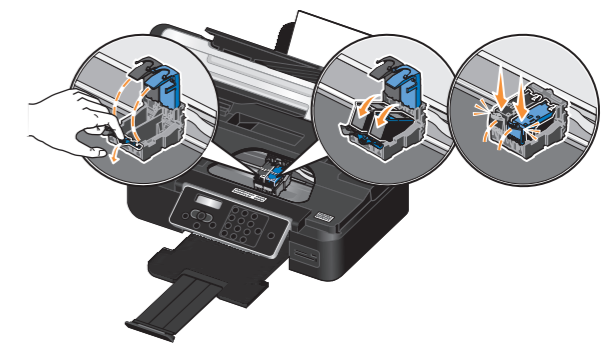

Setting Up Your Printer (continued)

프린터의 세팅업 (続き) | 프린터 설치 (계속) | 安装您的打印机 (续)



11 Close the printer unit. An alignment page automatically prints. Discard the alignment page after printing.

프린터 유닛을 닫습니다. 정렬 패턴이 자동으로 인쇄됩니다. 인쇄가 끝났다면, 테스트 패턴은 폐기하십시오.

프린터 장치를 닫습니다. 정렬 페이지가 자동으로 인쇄됩니다. 인쇄한 후에 정렬 페이지를 버립니다.

关闭打印机单元。打印机自动打印一张校正测试页。打印完毕后请丢弃校正测试页。

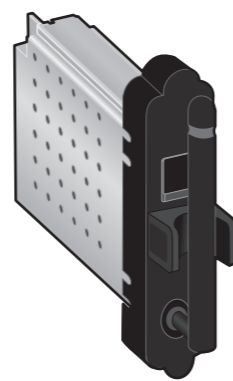

12 If you purchased a Dell Internal Network Adapter 1150, stop here, and go to your Owner's Manual for wireless setup instructions.

Dell Internal Network Adapter 1150 을ご購入의 경우는, 이의後、オーナーズマニュアルのワイヤレスセッアップの手順に進みます。

Dell 내장형 네트워크 어댑터 1150을 구입한 경우라면, *사용 설명서*에 나와 있는 무선 설정 지침을 참조하시기 바랍니다.

如果您购买了 Dell Internal Network Adapter 1150 内部网络适配器, 请到此为止, 并参阅您的 *用户指南* 获取无线安装指导。

13 If you are using your printer: • Without a computer, setup is complete. • With a new Dell computer, complete step 15. • With an existing computer, complete step 14.



프린터의 사용 방법에 의거하여, 以下のいずれかを行います。
• 컴퓨터를 사용하지 않는 경우는, 세팅업은 이의後で完了です。
• 新しい Dell 컴퓨터에서 프린터를 사용하는 경우는, 手順 15 を実行します。
• 既存의 컴퓨터에서 프린터를 사용하는 경우는, 手順 14 を実行します。

각각 다음 안내에 따르십시오。
• 컴퓨터가 없는 경우 설치가 완료되었습니다。
• 새 Dell 컴퓨터가 있는 경우 15 단계를 완료합니다。
• 기존 컴퓨터가 있는 경우 14 및 17 단계를 완료합니다。

如果您使用您的打印机：
• 不连接计算机，您已经完成了安装。
• 连接一台新的 Dell 计算机，请继续进行步骤 15。
• 连接一台现有的计算机，请继续进行步骤 14。

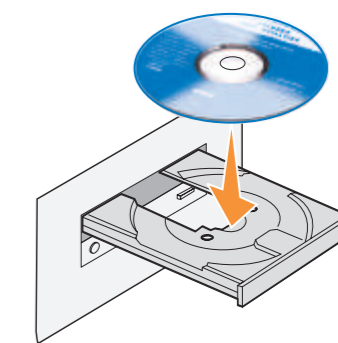

14 Insert the Drivers and Utilities CD, and then follow the instructions on your screen.

Drivers and Utilities CD를 세팅시, 화면에 표시される 手順に従います。

Drivers and Utilities CD를 넣고 화면의 지침에 따릅니다。

插入 *Drivers and Utilities* 光盘, 然后按照您的计算机屏幕上的指导进行操作。

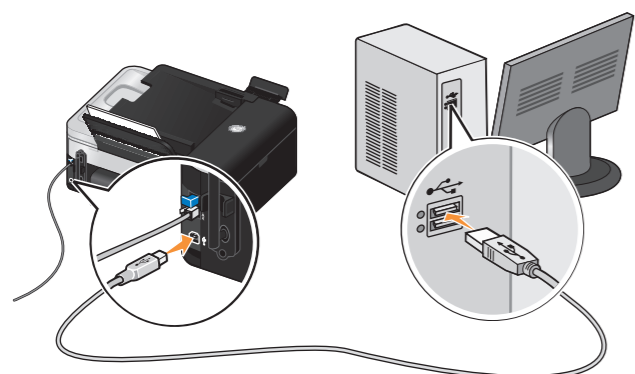

15 Connect the USB cable (sold separately) between the computer and the USB port on the back of the printer. If any Found New Hardware screens appear, click Cancel.

프린터의 背面にある USB 포트と 컴퓨터를 USB 케이블 (別売) で接続します。
[新しいハード웨어의 檢出] 画面が表示されたら, [キャンセル] をクリックします。

컴퓨터와 프린터 뒷면의 USB 포트를 USB 케이블 (별도 판매) 로 연결합니다。
새 하드웨어 발견 화면이 나타나면 취소를 누릅니다。

使用 USB 电缆 (另外单独销售) 连接计算机和打印机后面的 USB 插口。
如果出现了“发现新硬件”界面, 请单击“取消”。



16 For more information on printing, scanning, copying, faxing, PictBridge, Bluetooth™, or memory card functions see the User's Guide available on your Drivers and Utilities CD or on support.dell.com.

인쇄, 스캔, 복사, 팩스 작업, PictBridge, Bluetooth™, および 메모리 카드 기능의 詳細については, *Drivers and Utilities* CD または [Support.dell.com](http://support.dell.com) のユーザーズガイドを参照してください。

인쇄, 스캔, 복사, 팩스 작업, PictBridge, Bluetooth™ 또는 메모리 카드 기능에 관한 자세한 내용은 *Drivers and Utilities* CD 또는 [Support.dell.com](http://support.dell.com) 에 제공되어 있는 *사용 설명서*를 참조하시기 바랍니다.

如要获取更多有关打印、扫描、复印、传真、PictBridge、Bluetooth™ (蓝牙) 或存储卡功能的帮助信息, 请参阅您的 *用户手册*, 可以在 *Drivers and Utilities* 光盘或 support.dell.com 网站上找到。

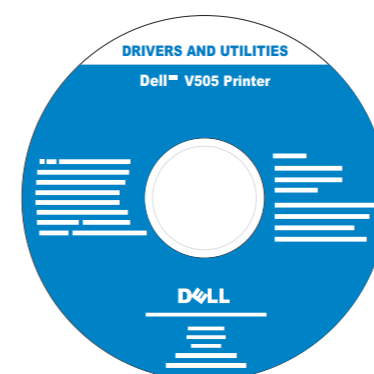

L. P/N 12V0471
E.C. 2V0000



* 1 2 V 0 4 7 1 *

Information in this document is subject to change without notice.
© 2008 Dell Inc. All rights reserved.

Reproduction in any manner whatsoever without the written permission of Dell Inc. is strictly forbidden.

Dell and the DELL logo are trademarks of Dell Inc.; Bluetooth is a registered trademark owned by Bluetooth SIG, Inc. and is used by Dell Inc. under license. Dell disclaims proprietary interest in the marks and names of others.

May 2008

本書の内容は予告なく変更される場合があります。
© 2008 Dell Inc. All rights reserved.

方法のいかなる場合も、Dell Inc. の書面による許諾なく本書の一部または全部を複製することは禁止されています。

Dell および DELL のロゴは Dell Inc. の商標です。Bluetooth は Bluetooth SIG, Inc. が所有する登録商標で、Dell Inc. はライセンス契約に基づいて使用しています。Dell は、他社の表示および名称についての所有権を放棄します。

2008 年 5 月

이 문서의 정보는 예고 없이 변경될 수 있습니다.
© 2008 Dell Inc. All rights reserved.

Dell Inc. 의 서면 승인 없이 어떤 방식에 관계 없이 문서의 정보를 재생하는 행위와 임의의 복제가 금지되어 있습니다。

Dell 및 DELL 로고는 Dell Inc. 의 등록 상표입니다。Bluetooth 는 Bluetooth SIG, Inc. 의 등록 상표이며、Dell Inc. 는 라이선스 하에서 사용합니다。Dell Inc. 는 타사 소유의 상표 및 제 3자 상표로부터 제 3자의 어떠한 이익도 유래하지 않습니다。

2008년 5월

本文档中的信息可能会随时改变, 恕不另行通知。
© 2008 Dell Inc. All rights reserved. 保留所有权利。

未经过 Dell Inc. 的书面许可, 任何方式的复制都是严格禁止的。

Dell 和 DELL 徽标都是 Dell Inc. 的商标; Bluetooth (蓝牙) 是属于 Bluetooth SIG, Inc. 所有的注册商标, 并许可 Dell Inc. 使用。对于其他不属于 Dell 自己的商标和商名称, Dell 否认具有所有权。

2008年5月